

HAGRO

| precisie bv

KASTEN

WERKBANKEN

INDELINGSMATERIAAL



CREËER DE IDEALE WERKPLEK
BINNEN UW BEDRIJF!

HAGRO PRECISIE B.V. UW PARTNER IN EFFICIËNT PRODUCEREN

Alles op de juiste plek!



Huni is een Europees kwaliteitsmerk op het gebied van onder andere magazijn- en werkplaatsinrichting, dat vooral bekend staat om hun hoogwaardige ladekasten en werkbanken. Al sinds 1979 is Hagro Precisie BV de officiële distributeur van Huni in de Benelux. Hiermee zijn wij optimaal uitgerust om uw werkplaats tot een overzichtelijk en goedlopend geheel in te richten. Een goed voorbeeld zijn onze metalen kasten, vervaardigd uit dik plaatstaal, met een hoge levensduur en draagvermogen. Deze kasten zijn al jaren niet meer weg te denken uit de maakindustrie, maar ze vinden ook toepassing in scholen, garages, laboratoria en andere organisaties. Overal waar een degelijke werkplek gewenst is, komt Huni namelijk tot recht.

Onze kasthuizen zijn standaard voorzien van een slot, zodat u alle lades met één sleutel kunt vergrendelen. Individuele lades zijn maximaal uittrekbaar, waardoor vrijwel de volledige diepte voor opslag is te benutten. Mede daarom biedt Huni standaard 75 kg draagvermogen per lade, naast een optie van 200 kg draagkracht per lade.

Onze werkplaatsinrichtingen zijn verder op uw voorkeuren af te stemmen, door een kleur naar wens te kiezen. Metalen producten zoals kasthuizen, lades, tafelpoten e.d. worden namelijk van een kleurcoating voorzien. Hier kunt u kiezen tussen de standaardkleuren RAL 5012, RAL 6011, RAL 7016 en RAL 7035 - zonder meerprijs. Andere kleuren in het RAL-spectrum zijn ook mogelijk, tegen een aanvullende vergoeding.

Tenslotte zijn onze kasten flexibel in te delen en daarmee ook volledig op uw werkzaamheden af te stemmen. Naast de hoogte van afzonderlijke lades kunt u ook bepalen wat voor indelingsmateriaal erin komt te liggen. Zo zijn diverse lade-indelingen mogelijk, bijvoorbeeld met verstelbare schotten of kunststof opbergbakjes. Op die manier kunt u alle gangbare gereedschappen en benodigdheden goed georganiseerd opbergen en bewaren.

Door de vele keuzemogelijkheden en opties heeft Huni echt voor iedere situatie een geschikte oplossing. Om hier een duidelijk overzicht te bieden, vindt u in deze brochure een selectie aanbevolen producten. Deze hebben wij logisch voor u ingedeeld en voorzien van aanvullende uitleg waar nodig. Hiermee ondersteunen we het keuzeprocess, zodat u gemakkelijker de optimale werkplek kunt samenstellen.

HUNI X HAGRO

 RAL 5012 Lichtblauw

 RAL 6011 Resedagroen

 RAL 7016 Antraciet

 RAL 7035 Lichtgrijs

Uw eigen kast in 5 stappen!

Stap 1

Kies uw gewenste kastbasis

Een kastbasis wordt aangegeven in millimeters of eenheden (Units). Kies uw gewenste breedte en diepte. De afmetingen (ExE) komen overeen met de lades die u nodig heeft.



Stap 2

Kies de gewenste hoogte

Elk kasthuis heeft een bruikbare hoogte. U kunt op basis van de bruikbare hoogte uw lades kiezen.

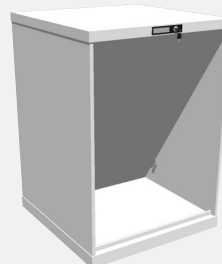

Stap 3

Kies de gewenste lades

De lades zijn verkrijgbaar in hoogtes van 50mm tot 450mm. Kies uit de lades die overeenkomen met de afmeting (ExE) van de gekozen kast.



Stap 4

Kies eventueel extra opties

Wilt u een verrijdbare kar of antislip mat bovenop uw kast? Dat kan allemaal! Kijk bij de extra accessoires voor de vele mogelijkheden.



Stap 5

Kies uw gewenste indeling

Om uw werkplek helemaal eigen te maken, kunt u met behulp van tussenschotten, -wanden en kleine kunststofbakjes, uw lades personaliseren en naar eigen wens indelen.

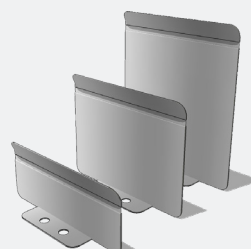

Ladekasten

27 x 27 eenheden (564 mm x 572 mm)

27 x 36 eenheden (564 mm x 725 mm)

36 x 27 eenheden (717 mm x 572 mm)

36 x 36 eenheden (717 mm x 725 mm)

54 x 27 eenheden (1023 mm x 572 mm)

54 x 36 eenheden (1023 mm x 725 mm)

78 x 36 eenheden (1431 mm x 725 mm)

Werkbanken

Werkbladen & Tafelpoten

Complete werkbanken

Indelingsmateriaal

Aluminium schotten & verdelers

Kunststof indelingsmateriaal

AANBIEDINGEN

Kasten 27x27 E

564 mm breed, 572 mm diep

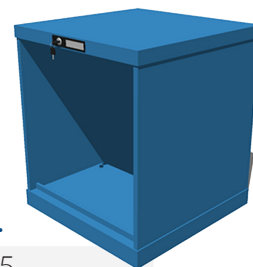

Hoogte kast mm	Bruikbare hoogte mm	Art. nr.
283	200	803.005
400	300	803.009
550	450	803.015
650	550	803.019
700	600	803.021
800	700	803.025
850	750	803.027
1000	900	803.033

Lades 27x27 E

459 mm breed, 459 mm diep

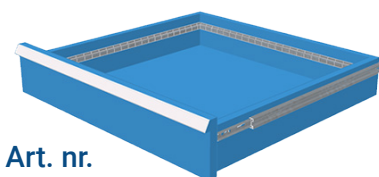

Hoogte mm	Bruikbare hoogte mm	Art. nr.
50	32	803.101
75	57*	803.102
100	82*	803.103
125	107*	803.104
150	132*	803.105
200	182*	803.107
250	232*	803.109
300	282*	803.111

Optioneel leverbaar met 200kg ladegeleider voor zwaar gereedschap *

Extra opties 27x27 E

	Hoogte mm	Art. nr.
Sokkel/ verhoging	50	803.161
Sokkel/ verhoging	100	803.164
Rubberen mat	3	803.157
Afdeklad incl. rubberen mat	20	803.156

Alle kasten worden standaard geleverd met centrale vergrendelingssysteem o.b.v. een cilinderslot met 2 sleutels. Er past slechts één sleuteltype per kast. Op verzoek kunt u ook meerdere kasten met hetzelfde sleuteltype ontvangen. LET OP: Kiest u rubberen wielen als optie, dan mag het kasthuis niet hoger dan 850mm zijn en met maximaal 400kg beladen worden.

Kasten 27x36 E

564 mm breed, 725 mm diep

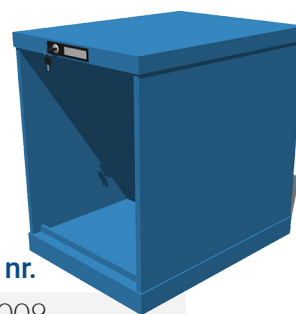

Hoogte kast mm	Bruikbare hoogte mm	Art. nr.
400	300	804.009
550	450	804.015
650	550	804.019
700	600	804.021
800	700	804.025
850	750	804.027
1000	900	804.033

Lades 27x36 E

459 mm breed, 612 mm diep

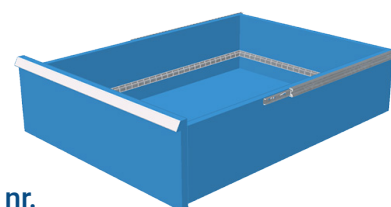

Hoogte mm	Bruikbare hoogte mm	Art. nr.
50	32	804.101
75	57*	804.102
100	82*	804.103
125	107*	804.104
150	132*	804.105
175	157*	804.106
200	182*	804.107
250	232*	804.109
300	282*	804.111

Optioneel leverbaar met 200kg ladegeleider voor zwaar gereedschap *

Extra opties 27x36 E

	Hoogte mm	Art. nr.
Sokkel/ verhoging	50	804.161
Sokkel/ verhoging	100	804.164
Sokkel/ verhoging	130	804.166
Rubberen mat	3	804.157
Afdeklad met 3 zijdes Incl. rubberen mat	20	804.156
Afdeklad met 4 zijdes Incl. rubberen mat	25	804.158
Handgrepen 2 stuks		822.118
Rubberen wielen (2 vast, 2 zwenkbaar)	135 (wiel Ø100 mm)	822.181

27 x 36 Eenheden (564 mm x 725 mm)

Kasten 36x27 E

717 mm breed, 572 mm diep

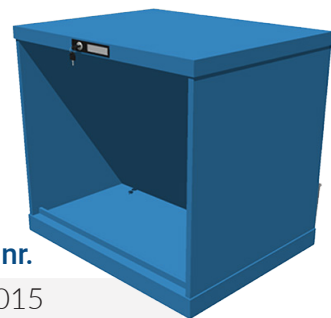

Hoogte kast mm	Bruikbare hoogte mm	Art. nr.
550	450	805.015
700	600	805.021
850	750	805.027
1000	900	805.033
1450	1350	805.051

Lades 36x27 E

612 mm breed, 459 mm diep

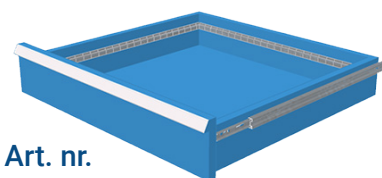

Hoogte mm	Bruikbare hoogte mm	Art. nr.
50	32	805.101
75	57*	805.102
100	82*	805.103
125	107*	805.104
150	132*	805.105
175	157*	805.106
200	182*	805.107
250	232*	805.109
300	282*	805.111

Optioneel leverbaar met 200kg ladegeleider voor zwaar gereedschap *

Extra opties 36x27 E

	Hoogte mm	Art. nr.
Sokkel/ verhoging	50	805.161
Sokkel/ verhoging (geschikt voor palletwagen)	100	805.174
Rubberen mat	3	805.157
Afdeklad met 3 zijdes incl. rubberen mat	20	805.156
Afdeklad met 4 zijdes incl. rubberen mat	25	805.158
Handgrepen 2 stuks		822.118
Rubberen Wielen (2 vast, 2 zwenkbaar)	135 (wiel Ø100 mm)	822.181

Alle kasten worden standaard geleverd met centrale vergrendelingssysteem o.b.v. een cilinderslot met 2 sleutels. Er past slechts één sleuteltype per kast. Op verzoek kunt u ook meerdere kasten met hetzelfde sleuteltype ontvangen. LET OP: Kiest u rubberen wielen als optie, dan mag het kasthuis niet hoger dan 850mm zijn en met maximaal 400kg beladen worden.

Kasten 36x36 E

717 mm breed, 725 mm diep

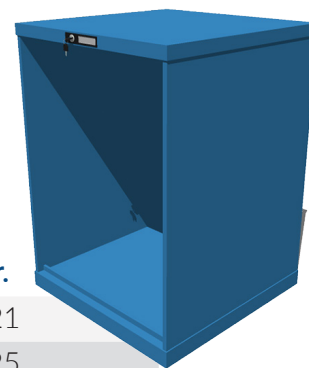

Hoogte kast mm	Bruikbare hoogte mm	Art. nr.
700	600	806.021
800	700	806.025
850	750	806.027
1000	900	806.033
1150	1050	806.039
1325	1225	806.046
1450	1350	806.051
1625	1525	806.058

Lades 36x36 E

612 mm breed, 612 mm diep

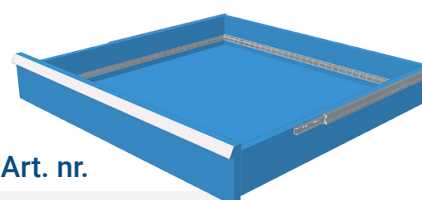

Hoogte mm	Bruikbare hoogte mm	Art. nr.
50	32	806.101
75	57*	806.102
100	82*	806.103
125	107*	806.104
150	132*	806.105
175	157*	806.106
200	182*	806.107
250	232*	806.109
300	282*	806.111
400	382*	806.112
450	432**	806.142

Optioneel leverbaar met 200kg ladegeleider voor zwaar gereedschap *
Enkel leverbaar met 200kg draagvermogen **

Extra opties 36x36 E

	Hoogte mm	Art. nr.
Sokkel/ verhoging	50	806.161
Sokkel/ verhoging	100	806.164
Sokkel/ verhoging	130	806.166
Rubberen mat	3	806.157
Afdeklad met 3 zijdes Incl. rubberen mat	20	806.156
Afdeklad met 4 zijdes Incl. rubberen mat	25	806.158
Handgrepen 2 stuks		822.118
Rubberen wielen (2 vast, 2 zwenkbaar)	135 (wiel Ø100 mm)	822.181

36 x 36 Eenheden (717 mm x 725 mm)

Kasten 54x27 E

1023 mm breed, 572 mm diep

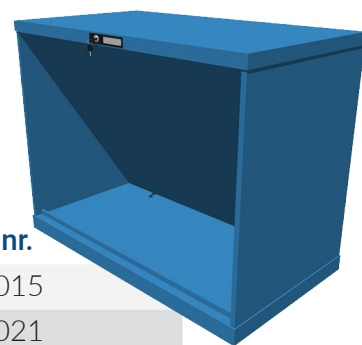

Hoogte kast mm	Bruikbare hoogte mm	Art. nr.
550	450	809.015
700	600	809.021
850	750	809.027
1000	900	809.033
1450	1350	809.051

Lades 54x27 E

918 mm breed, 459 mm diep

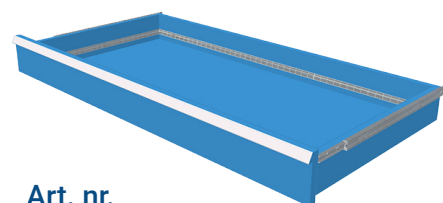

Hoogte mm	Bruikbare hoogte mm	Art. nr.
50	32	809.101
75	57*	809.102
100	82*	809.103
125	107*	809.104
150	132*	809.105
175	157*	809.106
200	182*	809.107
250	232*	809.109
300	282*	809.111

Optioneel leverbaar met 200kg ladegeleider voor zwaar gereedschap *

Extra opties 54x27 E

	Hoogte mm	Art. nr.
Sokkel/ verhoging	50	809.161
Sokkel/ verhoging (geschikt voor palletwagen)	100	809.174
Rubberen mat	3	809.157
Afdeklad met 3 zijdes incl. rubberen mat	20	809.156
Afdeklad met 4 zijdes incl. rubberen mat	25	809.158
Handgrepen 2 stuks		822.118
Rubberen wielen (2 vast, 2 zwenkbaar)	135 (wiel Ø100 mm)	822.181

Alle kasten worden standaard geleverd met centrale vergrendelingssysteem o.b.v. een cilinderslot met 2 sleutels. Er past slechts één sleuteltype per kast. Op verzoek kunt u ook meerdere kasten met hetzelfde sleuteltype ontvangen. LET OP: Kiest u rubberen wielen als optie, dan mag het kasthuis niet hoger dan 850mm zijn en met maximaal 400kg beladen worden.

Kasten 54x36 E

1023 mm breed, 725 mm diep

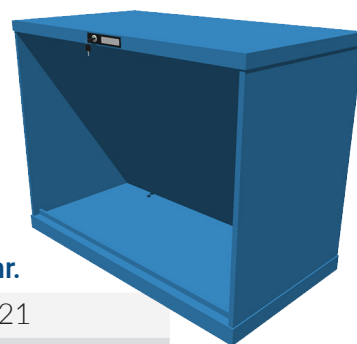

Hoogte kast mm	Bruikbare hoogte mm	Art. nr.
700	600	810.021
850	750	810.027
1000	900	810.033
1150	1050	810.039
1325	1225	810.046
1450	1350	810.051

Lades 54x36 E

918 mm breed, 612 mm diep

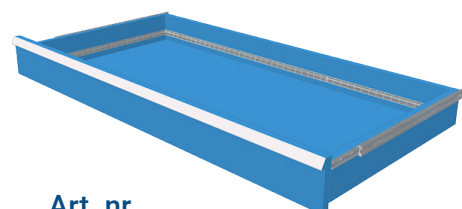

Hoogte mm	Bruikbare hoogte mm	Art. nr.
50	32	810.101
75	57*	810.102
100	82*	810.103
125	107*	810.104
150	132*	810.105
175	157*	810.106
200	182*	810.107
250	232*	810.109
300	282*	810.111
400	382*	810.115

Optioneel leverbaar met 200kg ladegeleider voor zwaar gereedschap *

Extra opties 54x36 E

	Hoogte mm	Art. nr.
Sokkel/ verhoging	50	810.161
Sokkel/ verhoging	100	810.174
Rubberen mat	3	810.157
Afdeklad met 3 zijdes Incl. rubberen mat	20	810.156
Afdeklad met 4 zijdes Incl. rubberen mat	25	810.158
Handgrepen 2 stuks		822.118
Rubberen wielen (2 vast, 2 zwenkbaar)	135 (wiel Ø100 mm)	822.181

54 x 36 Eenheden (1023 mm x 725 mm)

Kasten 78x36 E

1431 mm breed, 725 mm diep

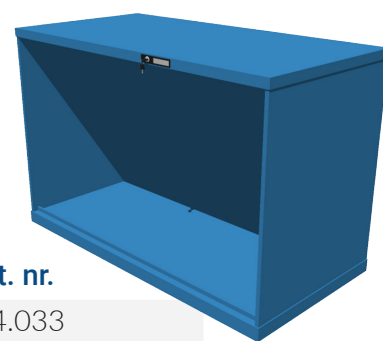

Hoogte kast mm	Bruikbare hoogte mm	Art. nr.
1000	900	814.033
1325	1225	814.046

Lades 78x36 E

1326 mm breed, 612 mm diep

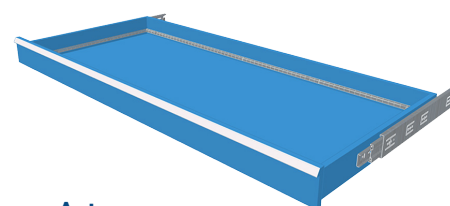

Hoogte mm	Bruikbare hoogte mm	Art. nr.
75	57**	814.127
100	82**	814.128
125	107**	814.129
150	132**	814.130
175	157**	814.131
200	182**	814.132
300	282**	814.136

Alleen leverbaar met 200kg ladegeleider voor zwaar gereedschap **

Extra opties 78x36 E

	Hoogte mm	Art. nr.
Sokkel/ verhoging	50	809.161
Sokkel/ verhoging (geschikt voor palletwagen)	100	809.174
Rubberen mat	3	809.157
Afdeklad incl. rubberen mat	20	809.156

Alle kasten worden standaard geleverd met centrale vergrendelingssysteem o.b.v. een cilinderslot met 2 sleutels. Er past slechts één sleuteltype per kast. Op verzoek kunt u ook meerdere kasten met hetzelfde sleuteltype ontvangen.



Standaard op alle kasten

- Centraal vergrendelingssysteem
- Cilinderslot inclusief 2 sleutels. (optie: gelijke sleutel voor meerdere kasten)
- Aluminium handvaten
- Eindkappen (bescherming op de hoeken van de lades)
- Etiketstroken met transparante afscherming

Alle kasten van Hagro Precisie BV worden volledig gemonteerd uitgeleverd, met gratis bezorging in Nederland en België.

Maatwerk

Bent u op zoek naar een op maat gemaakte werkplek met voldoende opbergruimte, die u naar wens kunt invullen?

Met de kasten van Huni zijn er allerlei mogelijkheden om uw ideale werkplek te creëren. Wij kunnen ook een 3D-ontwerp maken, om u een beter beeld te geven van uw nieuwe werkplek. Neem vrijblijvend contact op per e-mail, telefoon of via een van onze technisch adviseurs.

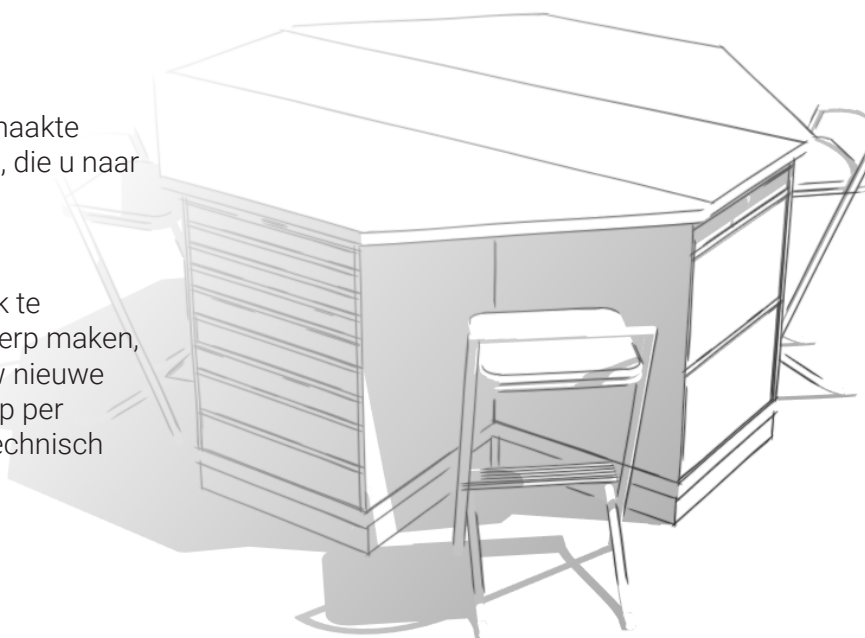

Werkbladen

Dikte 40 mm



Lengte mm	Diepte mm	Art. nr.
1500	800	827.404
1750	800	827.407
2000	800	827.409
2500*	800	827.412
3000*	800	827.414

Lange werkbladen vereisen 3 tafelpoten of meer *

Tafelpoten

Draagvermogen 400 kg

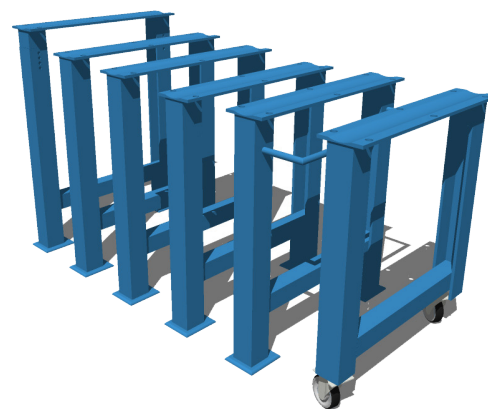

Tafelpoot	Hoogte mm	Diepte mm	Art. nr.
Standaard	800	722	827.151
Standaard	830	722	827.154
Standaard	850	722	827.155
Verstelbaar	750-1050*	722	827.180
Inclusief handgreep	830	722	827.171
2 vaste wielen Ø100 mm	830	722	827.169
2 zwenkwielen Ø100 mm	830	722	827.170

Verstelbaar in meervoud van 25 mm *

Complete werkbanken



WB011H0890-5012

Onderdelen	Afmeting (mm)	Art. nr.
2x tafelpoot	850 x 722	827.155
1x tafelblad	1500 x 800	827.404
1x kasthuis	204/ 150 H	827.581

*Gewenste
RAL kleur*



WB021H0890-5012

Onderdelen	Afmeting (mm)	Art. nr.
2x tafelpoot	850 x 722	827.155
1x tafelblad	1750 x 800	827.407
1x kasthuis	H 400mm (27 x 36E)	804.009
1x lade	H 50mm (27 x 36E)	804.101
1x lade	H 100mm (27 x 36E)	804.103
1x lade	27 x 36U 150	804.105



WB024H0870-5012

Onderdelen	Afmeting (mm)	Art. nr.
1x tafelpoot met handvat	830 x 722	827.171
1x tafelpoot met zwenkwiel	830 x 722	827.170
1x tafelblad	2000 x 800	827.409
1x kasthuis	H 400mm (27 x 36E)	804.009
1x lade	H 50mm (27 x 36E)	804.101
1x lade	H 100mm (27 x 36E)	804.103
1x lade	H 150mm (27 x 36E)	804.105



WB032H0890-5012

Onderdelen	Afmeting (mm)	Art. nr.
1x tafelpoot	850 x 722	827.155
1x tafelblad	2000 x 800	827.409
1x kasthuis	H 850mm (27 x 36E)	804.027
1x lade	H 50mm (27 x 36E)	804.101
2x lade	H 100mm (27 x 36E)	804.103
1x lade	H 200mm (27 x 36E)	804.107
1x lade	H 300mm (27 x 36E)	804.111

Gleufschot

457, 610, 915 en 1323 mm lang

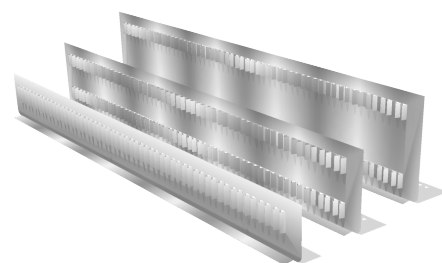

Lade hoogte mm	457 mm - 27 E Art. nr.	610 mm - 36 E Art. nr.	915 mm - 54 E Art. nr.	1323 mm - 178 E Art. nr.
50	828.001	828.008	828.015	-
75	828.002	828.009	828.016	828.22
100-125	828.003	828.010	828.017	828.023
150-175	828.004	828.011	828.018	828.024
200	828.005	828.012	828.019	828.025
250	828.006	828.013	828.020	828.026
300-450	828.007	828.014	828.021	-

Aluminium tussenschot

47 tot 302 mm breed

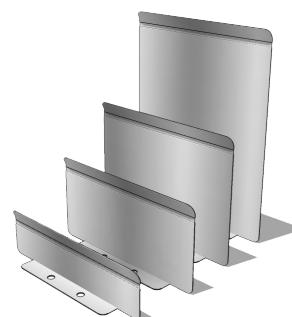

Lade hoogte mm	Benutbare hoogte mm	47 mm - 3 E Art. nr.	64 mm - 4 E Art. nr.	84 mm - 5 E Art. nr.	98 mm - 6 E Art. nr.	115 mm - 7 E Art. nr.	132 mm - 8 E Art. nr.
50	27	828.041	828.044	828.047	828.050	828.054	828.059
75	50	828.042	828.045	828.048	828.051	828.055	828.060
100-125	75	828.043	828.046	828.049	828.052	828.056	828.061
150-175	125	-	-	-	828.053	828.057	828.062
200	175	-	-	-	-	828.058	828.063
250	225	-	-	-	-	828.101	828.064

Lade hoogte mm	Benutbare hoogte mm	149 mm - 9 E Art. nr.	166 mm - 10 E Art. nr.	200 mm - 12 E Art. nr.	251 mm - 15 E Art. nr.	302 mm - 18 E Art. nr.
50	27	828.065	828.072	828.079	828.086	828.093
75	50	828.066	828.073	828.080	828.087	828.094
100-125	75	828.067	828.074	828.081	828.088	828.095
150-175	125	828.068	828.075	828.082	828.089	828.096
200	175	828.069	828.076	828.083	828.090	828.097
250	225	828.070	828.077	828.084	828.091	828.098
300-450	275	828.071	828.078	828.085	828.092	828.099

Kunststof indelingsmateriaal

Bakjes

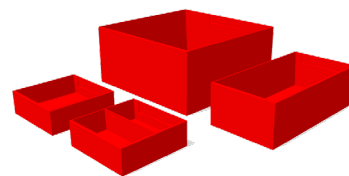

Lade hoogte mm	Lengte mm	Diepte mm	Hoogte mm	Art. nr.
50	75*	75	26	828.191
50	75	75	26	828.192
50	150	75	26	828.194
50	150	150	26	828.197
75	75	75	46	828.193
75	150	75	46	828.195
75	150	150	46	828.198
100	150	75	71	828.196
100	150	150	71	828.199

Voorzien van een middenwandje *

Gotendelen

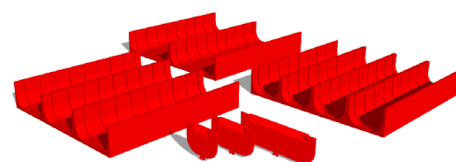

Breedte mm - U	Diepte mm - E	Hoogte mm	Aantal goten	Gereedschap Ø mm (max.)	Art. nr. goten	Art. nr. tussenschot
153 - 9	153 - 9	27	4	33	828.211	828.216
153 - 9	153 - 9	27	3	45	828.210	828.215
153 - 9	153 - 9	27	2	70	828.209	828.214

Prismaplaten

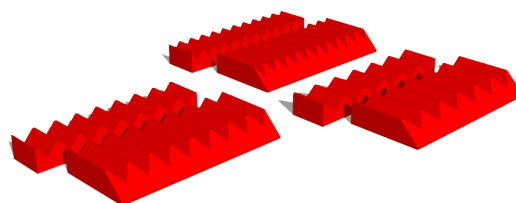

Aantal ribben	Diepte mm - E	Breedte mm - E	Diepte mm - E	Breedte mm - E	Gereedschap Ø mm	Art. nr.
6	153 - 9	68 - 4	153 - 9	34 - 2	20.5	828.207
8	153 - 9	68 - 4	153 - 9	34 - 2	15	828.206
11	153 - 9	68 - 4	153 - 9	34 - 2	10	828.205

Gereedschaphouders

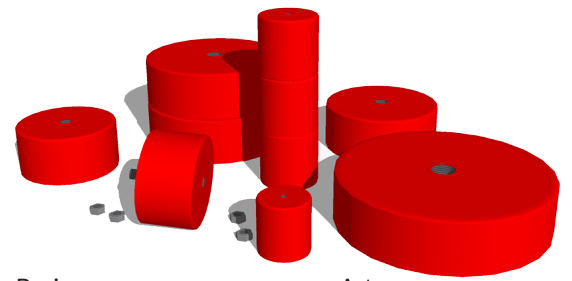

Diameter mm	Hoogte mm	Boring gereedschap	Art. nr.
12,2	26	13	828.219
15,5	26	16	828.220
21,5	26	22	828.221
26,5	26	27	828.222
31,2	26	32	828.223
39,5	26	40	828.224
49,5	26	50	828.225

Fixatiestiften

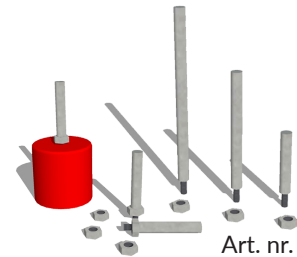

Hoogte lade mm	Hoogte mm	Diameter mm	Art. nr.
50	26	3	828.235
50	27	6	828.239
75	52	6	828.240
100	77	6	828.241

Conusrek 595 mm/ 36 E

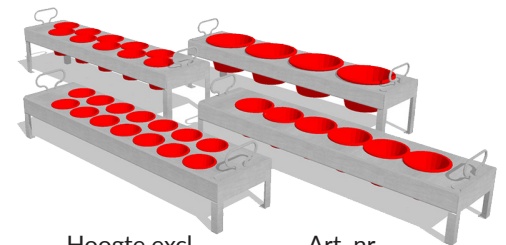

Geschikt voor	Aantal Boringen	Hartafstand boringen mm	Hoogte totaal mm	Hoogte excl. handvaten mm	Art. nr.
SK/BT 30	14	85	177	134	822.749
SK/BT 40	10	82	177	134	822.750
SK/BT 50	4	110	177	134	822.751
VDI 20	16	55	177	134	822.752
VDI 30	16	55	177	134	822.753
VDI 40	10	82	177	134	822.754
HSK 40	14	55	143	100	822.756
HSK 50	10	70	143	100	822.757
HSK 63	8	80	143	100	822.758
HSK 80	5	110	143	100	822.759
HSK 100	4	110	143	100	822.760
C 4	14	-	-	-	822.706
C 5	10	-	-	-	822.704
C 6	10	-	-	-	822.705

Schuifladenkasten

ACTIE

Afmetingen 717 x 725 x 1000 mm (LxBxH) met verzonken handgrepen en kantelbeveiliging voor veilige arbeidsomstandigheden. Zeer veilige en compleet uitgevoerd, voorzien van 8 volledig uittrekbare schuifladen met Delrin (POM) glijlagers. Draagvermogen per lade is 75 kg.

Verdeling van laden (boven naar beneden):
2 x 75 - 4 x 100 - 1 x 150 - 1 x 200.



Kleur	Artikel nr.
RAL 6011	AK6011
RAL 7035	AK7035
RAL 5012/7035	AK5012/7035
RAL 7016	AK7016

NC Toolcar

De NC Toolcar wordt geleverd in een stabiele stalen uitvoering met 2 bokwielen en 2 zwenkwieken (incl. blokkering). Daarnaast is de Toolcar voorzien van een duwgreep en maar liefst 4 rekken met houders voor uw gewenste Conus.

Leverbaar in 2 kleuren:
- RAL 6011 (groen)
- RAL 5012 (blauw)



Levering	Artikel nr.
4 rekken incl. 10 houders (ISO 40)	829.011
4 rekken incl. 4 houders (ISO 50)	829.012
4 rekken incl. 8 houders (HSK63)	829.013

Aanbiedingen

VRAGEN & CONTACT

1600
tevreden klanten

36
absolute topmerken

100.000 +
verschillende producten

50 jaar
praktijkervaring

ONS LEVERINGSPROGRAMMA



Verspanend Gereedschap

Geschikt voor staal, aluminium, non-ferro, legeringen (hooggelegeerd), kunststof en overige materialen.



Span Gereedschap

"Alles tussen spil en machinebed"
Het spannen van gereedschap en werkstuk is essentieel in uw proces.



Rol Systemen

Met rolkoppen en -machines kan men alle soorten schroefdraad en profielen enorm snel vervaardigen.



Magazijn Inrichting

Hoogwaardig gereedschap verdient het beste opbergsysteem (van Huni) én nauwkeurige meetinstrumenten.

BENIEUWD NAAR AL ONZE PRODUCTEN?

GA NAAR WWW.HAGRO.NL

Hagro Precisie BV

Industriepark 18
5374 CM Schaijk

T | +31 486 462424